

V-LANE A3B

3MP@75fps – 250Km/h (2 Corsie senza motocicli)

- Telecamera ANPR per la copertura di 2 Corsie senza motocicli
- Telecamera singola testa infrarossi + colori (bispettrale)
- Lettura targhe fino a 250 km/h in free-run
- Illuminatore IR integrato a led stroboscopici
- Risoluzione 3 Mpixel (contesto + OCR)
- Libreria OCR on board con 41 nazioni Europa, 13 Asia, 6 Africa, 5 Sud America e targhe speciali quali Rimorchi, Kemler ADR, Kemler ADR Empty, Tram
- Classificazione diurna dei veicoli per tipologia in 11 + 1 (Macchine, Camion, Camion con rimorchio, Motoveicoli, Motocicli, Ciclomotori, Bus, Mini van, Big van, Cassonati, Caravan, sconosciuto)
- Classificazione notturna dei veicoli per tipologia in 4 classi +1 (camion, bus, macchine, motoveicoli e sconosciuto)
- Classificazione diurna dei veicoli per colore in 11 classi + 1 (nero, bianco, grigio, rosso, blu, giallo, verde, arancio, rosa, viola, ciano, sconosciuto)
- Classificazione brand del veicolo (circa 100 brand supportati)
- Classificazione modello dei veicoli in transito ripresa posteriore (circa 400 modelli supportati)
- Algoritmi di AID di varco per il controllo del traffico (veicolo fermo, veicolo contromano, traffico lento, coda)
- Funzione stima della velocità di transito
- Liste Black & White
- ONVIF Profilo S
- Funzione NVR locale per storage registrazione continua dello streaming video e creazione di micro filmati su transito
- Accessibile via Cloud
- Compatibile con la piattaforma di supervisione generale v-SUITE di Vigilate
- Libreria OCR più volte validata UNI 10772:2016 Classe A



DESCRIZIONI

Analisi e riconoscimento: v-LANE A3B è la camera intelligente 3Mpixels in grado di controllare e gestire tutte le problematiche di un varco stradale sia per aspetti della sicurezza che per gli aspetti relativi al controllo del traffico. V-LANE A3B rileva 75 immagini al secondo entro le quali analizza, individua e convalida le targhe dei veicoli presenti. Questo risultato ottenuto mediante l'impiego di sofisticati software permette di leggere la targa di veicoli in transito con velocità fino a 250 Km/h in modalità free-run (senza dispositivo trigger esterno).

Dati Dati ed immagini possono essere memorizzati direttamente in locale su SSD, inviati al sistema di supervisione del cliente o inviati alla piattaforma di supervisione v-SUITE. Il dispositivo dispone di protocolli di trasmissione FTP, XML-RPC (su HTTPS) e seriale. Software Libreria di Optical Character Recognition (OCR) completa di 41 nazioni Europa, 13 Asia, 6 Africa, 5 Sud America e targhe speciali quali Rimorchi, Kemler ADR, Kemler ADR Empty, Tram (Polizia, Esercito, Ambulanze, Protezione civile...).

Classificazione La camera è dotata di un software di classificazione video in grado di riconoscere le tipologie di veicolo con 11 + 1 classi tra cui (Macchine, Camion, Camion con rimorchio, Motoveicoli, Motocicli, Ciclomotori, Bus, Mini van, Big van, Cassonati, Caravan, sconosciuto); inoltre è in grado d'individuare il colore dominante tra una gamma di 11 colori + 1 (nero, bianco, grigio, rosso, blu, giallo, verde, arancio, rosa, viola, ciano, sconosciuto). v-Lane è dotata di algoritmi di AID di varco per il controllo del traffico (veicolo fermo, veicolo contromano, traffico lento, coda)

Sicurezza dei dati La memorizzazione e la trasmissione dei dati generati dal prodotto, avvengono mediante protocolli altamente affidabili e sicuri, garantendo il massimo livello d'invulnerabilità e privacy. Vigilate rispetta le normative più restrittive sulla sicurezza del dato quali la ISO27001:2022 - Privacy by Default e Privacy by Design.

Esempi di applicazioni Controllo accessi parcheggi pubblici e privati Controllo del territorio e della viabilità Controllo accessi zone residenziali Sistemi di pedaggiamento



CARATTERISTICHE TECNICHE

Gruppo ottico

Sensore (OCR + COLOR)	3 MP CMOS COLOR + IR (bispectral) global shutter sensor
Frame rate	Up to 75 fps
Ottiche	Standard varifocal lens, 12-50 mm

Illuminatore

Illuminatore IR integrato	n.8 LED IR (CLASS 1M CEI EN 69825-1 ED. 4, 850 nm IR LED)
---------------------------	---

Caratteristiche HW

Processore	Quad-core + HW video encoder unit + Neural coprocessor
Memoria	16 GB e-MMC Flash
RAM	4 GB
S.O.	Linux
Disco di archiviazione	HD SSD 128 GB (up to 2 TB)

I/O	N. 2 input opto-isolated N. 1 output relè N. 1 fast output strobo 12-24 VDC N. 1 output open-collector 12-24 VDC
-----	---

Porte	N.1 USB port N.1 RS-485 port N.1 10/100/1000 Mbps Ethernet port
-------	---

Caratteristiche SW

Modalità di funzionamento	Acquisizione continua (free-run) Su richiesta (tramite trigger SW o trigger HW) Entrambe le modalità possono attingere alle due liste locali configurabili localmente o tramite sincronizzazione remota con il server FTP
---------------------------	---

Diagnostica in real-time	Temperatura CPU Temperatura main board Funzionamento modulo illuminazione IR Picchi di corrente del modulo di illuminazione Stato cattura dei sensori fisicamente connessi Livello delle correnti in ingresso (power port) Livello delle tensioni in ingresso (power port) Angolo di inclinazione della camera Livello di umidità interna Consumo CPU Consumo RAM Stato dei dischi di storage Utilizzo dei 4 core fisici (monitoraggio CPU) Verifica stato dei threads operativi Monitoraggio tempi di analisi e stato di funzionamento algoritmi attivi Generazione di eventuali allarmi (locali ed eventualmente remoti) a fronte di anomalie rilevate
--------------------------	---

Protocolli di invio supportati	TCP (nei formati binario, XML, string) TCP Milestone FTP (imgs + dati testuali in *.txt/*.csv) RPC-XML over HTTP / HTTPS (messaggio BASE oppure ESTESO) Custom Protocol (messaggio configurabile mediante template ed inviabile tramite protocolli HTTP POST / HTTPS POST / TCP) Seriale (su porta RS 485) Wiegand (è necessario installare SC20 converter) Xentinel message (over HTTP) v-SUITE message (over HTTP / HTTPS)
--------------------------------	--

Protocolli di comunicazione supportati	TCP/IP UDP HTTP HTTPS FTP FTPS RTP/RTSP openVPN ONVIF (S- profile) NTP SNMP
--	---

Protezione dei dati	Possibilità di attivare la gestione del configuratore web tramite connessione HTTPS Cifratura FTPS su protocollo TLS/SSL Cifratura AES-256-ECB per dati e immagini salvati localmente e/o inviate tramite i protocolli supportati Hash delle immagini tramite algoritmo SHA-512 ed eventuale cifratura della firma stessa tramite AES-256-ECB Gestione dello storage totalmente GDPR compliant con cancellazione periodica dello storico Funzionalità di mascheramento abitacolo (in caso di rilevazione frontale dei veicoli) al fine di garantire il rispetto della privacy Possibilità di connettere la camera all'interno di una openVPN con certificato installato direttamente on board
---------------------	---

Si prega di notare che i dati tecnici, le informazioni, e le immagini contenute nel presente documento sono solo di riferimento. Vigilate si riserva il diritto di modificare in qualsiasi momento e senza preavviso i dati, i disegni e le informazioni qui contenute.
Please note that the technical data, information and images contained herein shall be for reference only. Vigilate reserves the right to modify at any time and without notice the data, drawing and the information contained herein.

V-21052025-0952-1-UPD

Vigilate S.r.l.

Via Napoleonica 6 - 25086 Rezzato BS Italy - www.vigilatevision.com
Partita IVA: IT01598660056 - Tel: +390308081000 - Pec: vigilatesrl@pec.it



MADE IN ITALY

Gestione avanzata del firewall a bordo macchina con possibilità di disattivare gli accessi ai server locali presenti a bordo macchina (server FTP, server ONVIF, server SNMP, porte di servizio)

Alimentazione

Alimentazione supportata	24VDC (2,5 A) or +12VDC (5 A) or UPoE 60W class 6
Consumi	12W typically

Caratteristiche generali

Dimensioni	450 x 140 x 150 mm
Peso	2,6 Kg
Temperatura di funzionamento	- 30°; +60°
Umidità	fino al 90%
Protezione	IP67 - classe IK10 (su richiesta)

Certificazioni

Libreria OCR	Alta affidabilità certificata dal fatto che la libreria è stata più volte validata UNI 10772:2016 classe A per tutte le classi veicolo
--------------	--

Algoritmi di classificazione

Le percentuali di corretta classificazione dipendono dal rispetto della geometria installativa ma sono al di sopra del 90% indipendentemente dalle condizioni ambientali esterne

Algoritmo AID

La stima istantanea della velocità mediante analisi video e di conseguenza l'algoritmo di AID con le varie funzionalità supportate risultano altamente affidabili come dimostrato da numerosi test di campo in presenza di sistemi omologati per la stima della velocità a scopo sanzionatorio.







Normativa

Normative rispettate	EN 55032:2015, EN 55035:2017, EN 50561-1:2013 EN 62368-1 (EN 62368-1:2014+A11:2017) EN 60068-2-14:Nb 2011-11 EN 60068-2-78:2013-11 EN 62471:2010 EN60529:1991+A1:2000+A2:2013 UE Regulation 2016/679 (GDPR)
----------------------	---

OPZIONALI

- Estensione capacità del disco di storage: fino a 4TB
- Ottica fissa
- Modulo GPS
- Modulo Wi-fi
- Licenza classificazione modello

OPZIONALI

OTRA09	HD SSD M2 500GB per v-LANE serie AxB - AxDx - AxDxHP	
OTRA12	Modulo wiegand per v-LANE serie AxB e AxDx eccetto A0B	
OTRA11	Antenna GPS esterna per v-LANE serie AxB - AxDx - AxDxHP	
OTRA10	HD SSD M2 1TB per v-LANE serie AxB - AxDx - AxDxHP	
OTRA02	Radar Doppler 60GHz per v-LANE serie AxB e AxDx	
OTRA01	Illuminatore esteso per v-LANE serie AxB e AxDx	

Si prega di notare che i dati tecnici, le informazioni, e le immagini contenute nel presente documento sono solo di riferimento. Vigilate si riserva il diritto di modificare in qualsiasi momento e senza preavviso i dati, i disegni e le informazioni qui contenute.
Please note that the technical data, information and images contained herein shall be for reference only. Vigilate reserves the right to modify at any time and without notice the data, drawing and the information contained herein.

V-21052025-0952-3-UPD

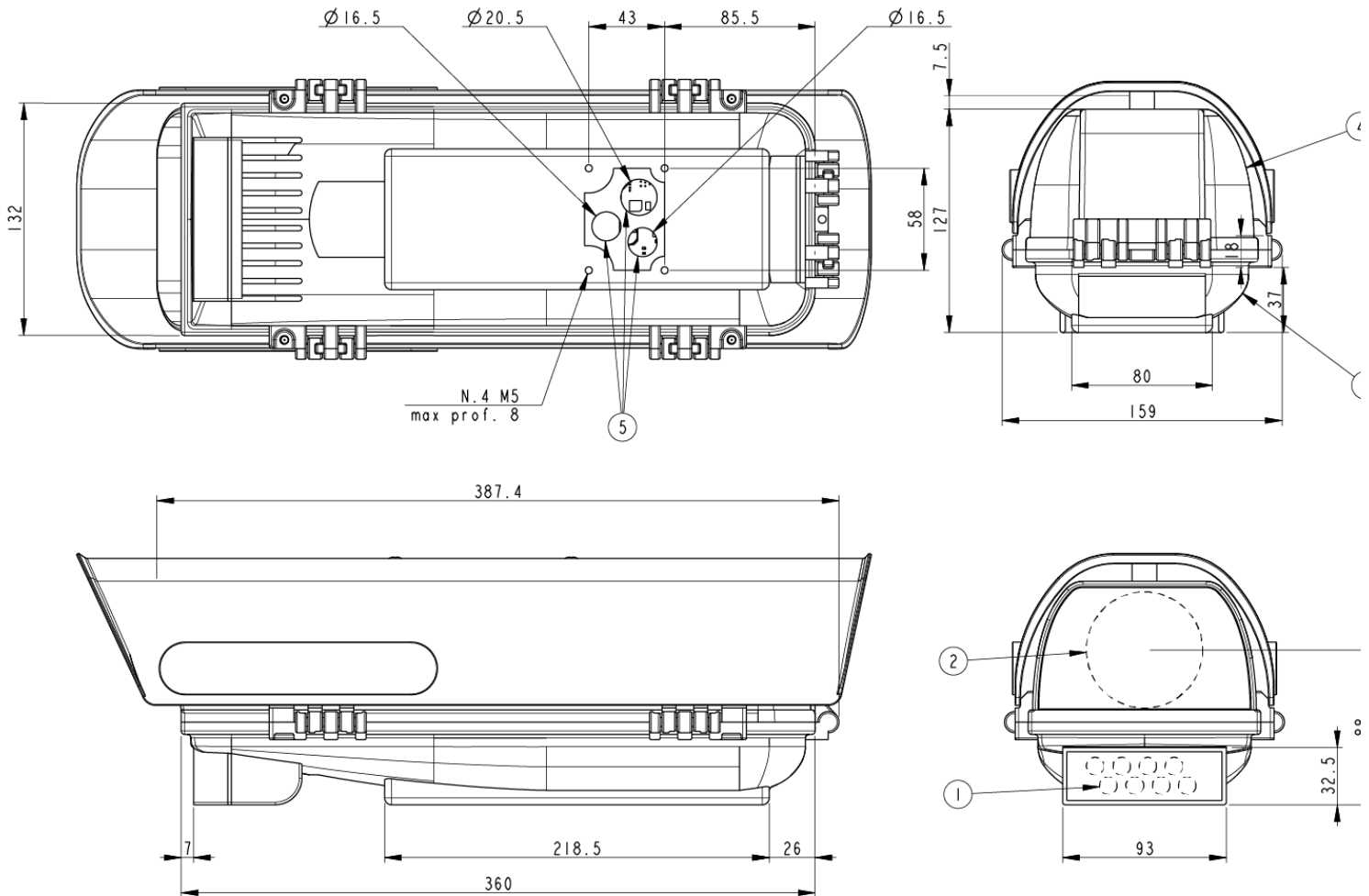

5	Fori passaggio cavi
4	Chiusura custodia verniciata
3	Base custodia verniciata
2	Obiettivo
1	Lenti illuminatore
POS.	DENOMINAZIONE

Si prega di notare che i dati tecnici, le informazioni, e le immagini contenute nel presente documento sono solo di riferimento. Vigilate si riserva il diritto di modificare in qualsiasi momento e senza preavviso i dati, i disegni e le informazioni qui contenute.
Please note that the technical data, information and images contained herein shall be for reference only. Vigilate reserves the right to modify at any time and without notice the data, drawing and the information contained herein.

V-21052025-0952-4-UPD